



medemagruppen



Serienummer: ____ - ____ - ____ - ____

Leveringsdato: _____ År 20 _____

Dette køretøj er udleveret af:

Dato: /

Medema Danmark A/S

Enggårdvej 7
Snebjerg
7400 Herning

Telefon: 70 10 17 55
Telefax: 97 18 88 35

Indholdsfortegnelse

Indholdsfortegnelse	3
Symboler	4
Advarsel!	4
Introduktion.....	5
Overensstemmelseserklæring	6
Betjeningspanel.....	7
Brugermenu	8
Programmering brugermenu.....	11
Klargøring / tilpasning	13
El-sædehejs	14
Sædedrej.....	15
Styrstammen.....	16
Serienummer.....	17
Kørsel med Mini Crosser M ²	18
Specifikke køresituationer.....	23
Langtrukken bakke / krævende terræn	25
Antikip / støttehjul	26
Almindelig pleje og vedligeholdelse.....	27
Forsikring.....	28
Batterier	29
Opladning.....	29
Bortskaffelse af batterier	31
Opbevaring.....	31
Rengøring.....	31
Hjulskift	32
Sikringer	34
Bremser	35
Frikobling	35
Transport i bil.....	36
Fastspænding med seler i bilgulv.....	37
Transport i fly.....	40
Bugsering.....	40
Målskitse Mini Crosser M ² 3W	41
Målskitse Mini Crosser M ² 4W	42
Introduktion til sæder Ergo Standard.....	43
Introduktion til sæder Mando	45
Problemløsning	46
Programmering.....	49
Tekniske data	50
Egne notater.....	53
Internationale adresser	54

Symboler



Bruges i brugervejledningen, hvor der beskrives situationer, hvor personskade kan opstå og derfor kræver ekstra opmærksomhed.



Bruges hvor teksten omhandler elektromagnetisk kompatibilitet (EMC).

Advarsel!



Af sikkerheds hensyn må køretøjet ikke lånes ud til personer, som ikke er fuldt fortrolige hermed. Køretøjet er beregnet til én person.



Mini Crosser M² er konstrueret til en personvægt på max. 175 kg. Kan som standard leveres i en HD udgave til en personvægt på max. 250 kg.

Introduktion

Vi ønsker Dem tillykke med Deres nye eldrevne køretøj Mini Crosser M²

De har nu overtaget et eldrevet køretøj, som er udviklet til anvendelse udendørs for aktive brugere. Et såkaldt klasse C køretøj i henhold til den europæiske klassificering af elektriske scootere.

For at få fuld glæde af dette køretøj - og for at undgå driftsforstyrrelser og ulykker - vil vi anbefale, at De sætter Dem grundigt ind i denne brugsanvisning. Vær som ny bruger særlig opmærksom på afsnittet "Kørsel med Mini Crosser M²".

Mini Crosser M² er sikkerhedsmæssigt beregnet for anvendelse i mindst 10 år, dog max. 5.000 timer, såfremt den gennemgår service- og sikkerhedseftersyn hvert år, svarende til ca. 500 driftstimer. Servicen skal enten foregå hos Medema Danmark A/S, eller hos et autoriseret værksted.



VIGTIGT: Af sikkerhedsmæssige hensyn er det af højeste vigtighed at intervallet af service- og sikkerhedseftersyn overholdes for at minimere risici for bremsesvigt, kortslutninger i ledninger med evt. varmeudvikling og brand til følge.

Vi råder over et stort udvalg i tilbehørsdele til Mini Crosser M², som kan monteres for at gøre hverdagen lettere for Dem. De er altid velkommen til at kontakte os for nærmere information om special tilbehør og tilpasninger.

Medema Production A/S er ikke ansvarlig for eventuelle skader og personskader, som opstår ved uegnet eller usikker benyttelse af Mini Crosser M².

Har De yderligere spørgsmål til brugen af Mini Crosser M² eller til denne brugsanvisning, er De altid velkommen til at kontakte os på:

Medema Danmark A/S

Telefon: 70 10 17 55

E-mail: info@medema.com

Internet: www.medema.dk

NB. Vi tager forbehold for trykfejl. Vi forbeholder os ret til at opdatere denne vejledning efter behov.

CE Overensstemmelseserklæring

Medema Production A/S erklærer hermed at:

Maskine: Mini Crosser

Anvendelse: (Foreskreven anvendelse i brugervejledningen)

Type nr.: M²

er CE-mærket i henhold til direktiv 93/42/EØF af 14. juni 1993 om medicinsk udstyr.

Produktet er lavet i henhold til standard EN 12184 elektriske kørestole, scootere og deres ladere.

Produktet er risikovurderet i henhold til standard DS/EN ISO 14971, Medicinsk udstyr - Håndtering af risikostyring for medicinsk udstyr.



Mini Crosseren kan, mod et gebyr, afleveres til nærmeste forhandler, og de vil sørge for at den bortskaffes efter de, til enhver tid, gældende miljøforskrifter.



Fabrikant: Medema Production A/S

Adresse: Enggårdvej 7, DK-7400 Herning

Telefon/Fax +45 7010 2054 +45 9716 8582

Dato: 12.04.2010

Underskrift: 





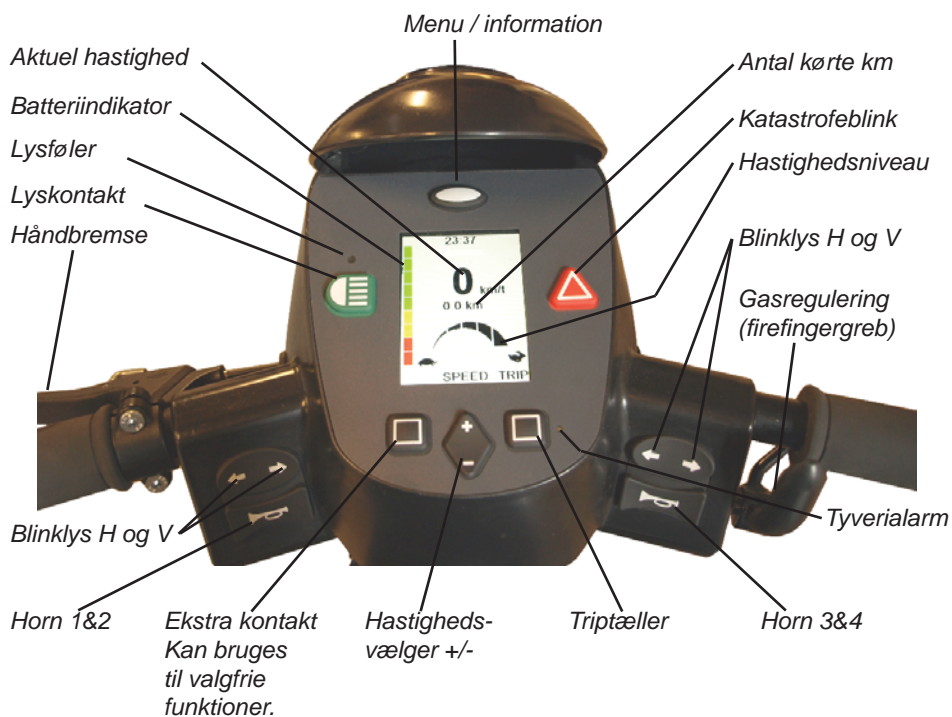

Betjeningspanel





Undgå at betjeningspanelet udsættes for stød og slag. Vær forsigtig ved kørsel og undgå at ramme forhindringer.

Fabrikanten påtager sig intet ansvar i forbindelse med uautoriseret åbning, justering eller modificering af kontrolpanelet.

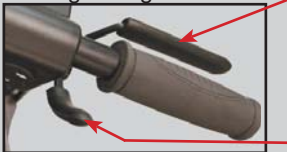
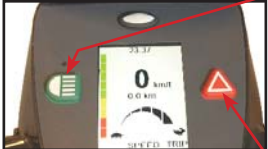
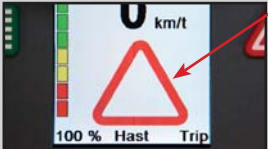

Brugermenu

Betegnelse	Beskrivelse
Menu / information 	<p>Tryk på knappen og menuen øverst i displayet skifter mellem: "Dato", "Klokken", "Komplet km antal", "Komplet køretid", "Batterispænding", "Service" og "Hældning". "Hældning" er ekstraudstyr, og vises kun hvis den er tilkoblet.</p> <p>Knappen Menu / information bruges også til at redigere i brugerparametre.</p> <p>Adgang til brugerparametrene opnås ved at holde menu-knappen inde ca. 3 sek.</p>
Nøglekontakt 	<p>For at starte køretøjet:</p> <p>Drej nøglen om i kørestilling (1). Hvis Mini Crosseren har været anvendt indenfor 24 timer, vil displayet lyse op med det samme. Scooteren kan køre efter ca. 1 sekund. Har Mini Crosseren været slukket i mere end 24 timer, tager det noget længere tid før displayet lyser op. Det første halve sekund efter at Mini Crosseren er tændt, foretager styringen et sikkerhedscheck af det elektriske system. Hvis gashåndtaget påvirkes i dette tidsrum, vil Mini Crosseren ikke være i stand til at køre, inden nøglen igen har været drejet om på 0 og tilbage på 1 igen.</p>
Hastighedsvælger 	<p>Skildpadden indikerer laveste hastighedsområde. 0-6 km/t.</p> <p>Haren indikerer højeste hastighedsområde. Op til 15 km/t. Skru op/ned med +/- knappen.</p> <p>Skildpade og hare figurerne kan slås til/fra i brugermenuen.</p>
Batteriindikator 	<p>I venstre side af displayet vises batteriindikatoren. Indikerer, efter ca. ½ sekund, batteriernes ladetilstand. Giver en mere præcis indikation efter ca. 1 minuts kørsel. Når både rød, gul og grøn felt lyser er batterierne fuldt opladet. Kan være delt i 10 eller 3 felter. Når visningen er nede i bunden af de gule felter, bør der oplades så snart som muligt. Er der kun lys i de røde felter eller blinker disse, skal der lades med det samme.</p>
Triptæller 	<p>Knappen TRIP nulstiller triptælleren. Kan bruges under kørsel.</p>
Håndbremse 	<p>Virker på venstre baghjul og bør kun anvendes som ekstra bremse/nødbremse og som parkeringsbremse. Den kan blokeres i låst stilling.</p>

Betegnelse	Beskrivelse
<p>Gasregulering</p>  <p>Frem / Bak</p>	<p>Forreste arm aktiveres langsomt, og Mini Crosseren vil nu begynde at køre fremad. Jo mere der trykkes, des hurtigere kører Mini Crosseren. Når armen slippes, vipper armen selv tilbage til udgangsstilling, og Mini Crosseren standser.</p> <p>Ved aktivering af bagerste arm, bakker Mini Crosseren. Magnetbremsen på baghjulene vil slå til ved stilstand, svarende til parkeringsbremsen på en bil. Med hastighedsregulering, kan hastigheden også reguleres ned ad bakke. Motoren vil da virke som bremse.</p>
<p>Lyskontakt</p> 	<p>Tænder for- og baglygter. Nøglekontakten skal dog være drejet i stilling 1 (kørestilling).</p>
<p>Katastrofeblink</p> 	<p>Tænder alle blinklysene på én gang. Kan indstilles i bruger parameter, om den skal virke også når nøglen er fjernet, eller er drejet i 0 (stop stilling).</p>
<p>Blinklyskontakt</p> 	<p>Pil venstre: blinklys venstre side. Pil højre: blinklys højre side. Aktiver samme knap igen for at slukke blinklysene. Kan indstilles så blinklysene slår fra efter en given tid.</p>
<p>Horn</p> 	<p>Elektrisk horn som kan programmeres i styrke under Menu / informations-knappen. Aktiveres ved tryk på hornkontakt.</p>
<p>Ladestik</p> 	<p>Sluk for nøglekontakten under opladningen. Bemærk at det ikke er muligt at køre, imens batterierne oplades. Se i øvrigt afsnittet "Batterier og opladning".</p>

Betegnelse	Beskrivelse
Ekstra-udstyr	
Tyverialarm 	Med denne parameter slået Til, vil tyverialarmen være slået til hver gang man slukker for scooteren. En aktiveret alarm slås fra ved at tænde for scooteren med nøglen. Har man ikke mulighed for at komme til scooteren med nøglen, vil alarmen slukke efter ca. 20. sekunder. Rystes scooteren på ny, vil alarmen igen aktiveres.
Hældning 	Hældnings-symboler.
Hældningsalarm sidevejs 	Ved overskridelse af de indstillede værdier blinker symbolet og hornet tuder hvis parameteren er slået til.
Hældningsalarm frem/tilbage 	Ved overskridelse af de indstillede værdier, lyser symbolet og hornet tuder hvis parameteren er slået til.
Overophedning trin 1 	Trin 1: Symbolet blinker og Mini Crosseren går ned på halv kraft. Vent 3-5 min og start igen.
Overophedning trin 2 	Trin 2: Symbolet lyser og Mini Crosseren stopper. Vent 3-5 min og start igen.

Programmering brugermenu

Adgang til menuen opnås ved at holde menu-knappen inde ca. 3 sek. Der kan bladres op og ned i parametrene med +/- knappen under displayet. Den aktive parameter fremhæves med gul skrift og blå baggrund. Parameteren vælges ved at trykke på "Enter". Selve værdien ændres ved hjælp af +/- tasten. Bekræft med "Enter" og gå ud med et tryk på menu-knappen.

Parameterbeskrivelse	
Dato format	Vælg mellem ddmmyy - dag/måned/år mmddyy - måned/dag/år yymmdd - år/måned/dag
Temp. enhed (Temperaturføler er ekstra udstyr)	Vælg mellem Celsius eller Fahrenheit. Viser omgivelses- temperaturen.
Red. hast (Til/Fra)	Reduceret hastighed Til/Fra. For at slå denne funktion Til/Fra, bliver man afkrævet en 4 cifret kode. Er standard sat til 1234, men kan ændres af en servicetekniker. De fire cifre indtastes et efter et ved hjælp af +/- tasten. Spring til næste ciffer ved at taste "Next". Bekræft med "Enter". Svar dernæst Til/Fra til Reduceret max. hastighed. Bekræft med "Enter".
Red. hast (Værdi)	Reduceret hastighed - værdi. For at redigere i denne funktion, bliver man afkrævet en 4 cifret kode. Er standard sat til 1234, men kan ændres af en servicetekniker. Ved hjælp af +/- tasten vælges den % værdi, som man ønsker scooterens max. hastighed reduceret til. Springer i intervaller a 5%.
Baggrundslys (Værdi)	Displayets baggrundslys kan ændres i spring på 5%. Bruges typisk om vinteren eller ved kørsel i mørke, hvor et for kraftigt lys fra displayet kan virke generende.
Baggrundslys Auto (Til/Fra)	Vælges "Til" reduceres intensiteten fra baggrundslyset automatisk når mørket falder på, eller hvis man kører ind i en tunnel eller lign. Lysføleren sidder lige over lyskontakten. Se afsnittet Betjeningspanel.
Baggrundslys Tærskel	Her sættes max. lys-intensitet i %. Interval a 5%.
Bak horn (Fra/Bip/ Buzzer)	Samme advarselshorn som det kendes fra lastbiler der bakker. Vælg mellem "Fra", "Bip" - lavt horn, eller "Buzzer" - kraftig horn.
Tastaturlyd (til/fra)	Med Til/Fra vælges om der skal kvitteres med et lille bip når man trykker på kontakterne på betjeningspanelet. Det gælder: blink, lys, hazard, menu, +/- tasten og ESC tasterne.

Parameterbeskrivelse	
Blinklyd (Fra/Bip/Buzzer)	Det kan vælges om man ønsker en lyd når blinklysene på scooteren er aktiveret. På samme måde som man kender det fra en bil. Man kan vælge "Fra", "Bip" - lavt horn, eller "Buzzer" - kraftigt horn.
Ur	Indstil klokkeslet og dato ved hjælp af +/- tasten. Man flytter til næste tal ved at trykke på "Next" knappen. Afslut med "Enter"
Hazard aktiv (Til/Fra)	Som standard kan hazard (katastrofeblink) betjenes, selv om scooteren er slukket og nøglen er fjernet. Ønsker man derimod at hazard ikke skal kunne aktiveres med slukket scooter, gøres det her ved at vælge "Fra".
Alarm aktiv (Til/Fra) Ekstraudstyr	Med denne parameter slået TIL, vil tyverialarmen være slået til hver gang man slukker for scooteren. Den lille lampe ved siden af Trip-tælleren vil blinke med nogle sekunders interval. En aktiveret alarm slås fra ved at tænde for scooteren med nøglen. Har man ikke mulighed for at komme til scooteren med nøglen, vil alarmerne slukke efter ca. 20. sekunder. Rystes/bevæges scooteren på ny, vil alarmerne igen aktiveres.
Hældnings-alarm (Til/Fra) Ekstraudstyr	Med denne parameter sat til "Til", vil hældnings figurene skifte til rødt og blinke, og der vil lyde en hyletone (hvis det er slået til), hvis man kører på en hældning som er stejlere end tilladt.
P&G fejl log	Her vises de fejl som P&G motorstyringen har registreret. Systemet kan registrere 8 forskellige fejltypen. Hver fejl registreres op til 30 gange. Den sidst registrerede fejl skrives øverst på listen. De vises på følgende måde: [1502] 2 None None None None None None I dette tilfælde har fejlen 1502 optrådt to gange. Trykker man ENTER på fejlen fremkommer en forklarende tekst. I dette tilfælde "solenoid brake fault" None betyder at der ikke har været andre fejl. I tilfælde af fejl på scooteren vil det være en stor hjælp, hvis fejltypen kan gives til MiniCrosser eller dennes repræsentant i forbindelse med fejlfinding.

Temperaturmåler, tyverialarm og hældningsalarm er bygget ind i samme boks, der kan erhverves som ekstraudstyr til Mini Crosseren.

Klargøring / tilpasning

Højderegulering af sæde

Løft sædet af. Tryk én gang på udløseren, og sæderøret kan nu justeres til ønsket position. Se billede på næste side. Kontroller at sædehøjde er korrekt, og tryk udløseren ind. Skub sæderøret op/ ned til udløseren "fanger" et hul.

Sørg for at stå ordentligt med ryggen, når sædet løftes, da det er ret tungt. (Se nedenfor).



Sædet løftes op af sæderøret.

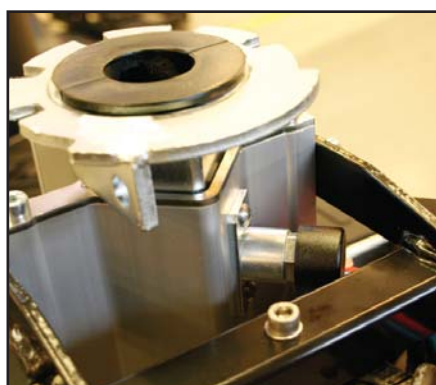

Sædeudløser trykket ind. Tryk på udløseren for at udløse sæderøret.



Sædeudløser trykket ud. Nu kan sæderøret løftes eller sænkes til ønsket højde. Tryk udløseren ind så den fanger et af de 5 huller der er i sæderøret.

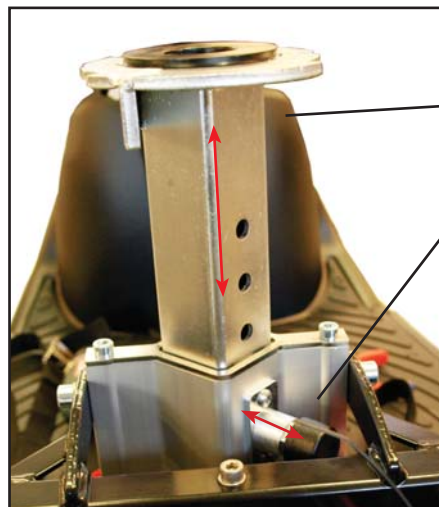

Sæderør

Udløser

Sæderøret i øverste position. Der er 5 huller i sæderøret til justering. Udløseren skal have fat i et hul for at sædet er stabilt.

El-sædehejs

Som ekstraudstyr kan Mini Crosser monteres med el-sædehejs.

Skal man have sædet op, føres knappen op. Skal man have sædet ned, føres knappen ned. Slipper man knappen, stopper sædet automatisk. (Se figur nedenfor).

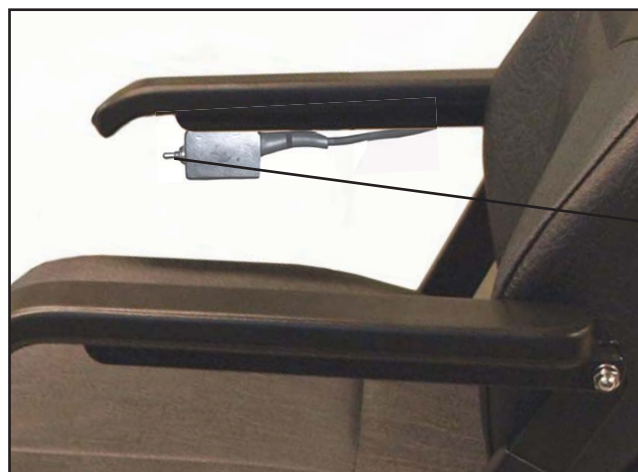

Kontakt til El-sædehejs.

El-sædehejs. Føres knappen op, løftes sædet. Føres knappen ned, sænkes sædet.

Sædedrej

Udløserhåndtaget trækkes op. Sædet kan drejes 90° til hver side. Når håndtaget slippes, går det selv i indgreb og fastholder sædet for hver 45°.

Andre sæder, som kan leveres til Mini Crosser er opbygget efter lignende principper. Udløserhåndtaget er normalt monteret i højre side, kan efter ønske monteres i venstre side.

VIGTIGT!



Mini Crosseren er mest stabil, når sædet er i laveste position. Kør derfor forsigtigt, når sædet er oppe. Benyt aldrig sædehejs, når der køres på ujævnt underlag eller i bakket landskab.



Vær særlig opmærksom når sædet sænkes på en Mini Crosser med et elektrisk sædehejs. Vær sikker på at intet kommer i klemme i mellemrummet mellem sæde og chassis.

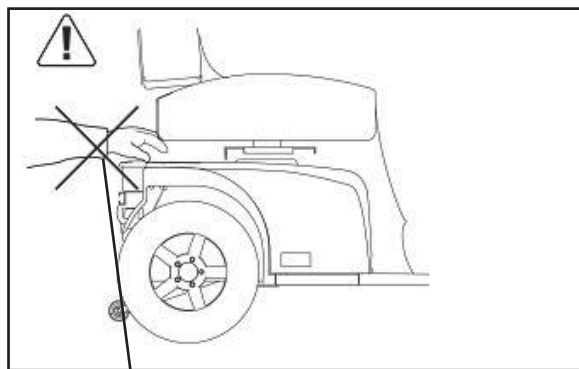

Undgå at få noget i klemme, når sædet sænkes.



Udløserhåndtag for sædedrej. Udløserhåndtag for sæde frem/tilbage.

Styrstammen

Kan justeres frem/tilbage med udløserhåndtaget. Træk ned i håndtaget og træk styret nærmere for at opnå en god kørestilling. Benyt håndtaget igen og skub styrstammen fremad for at lette udstigning.

Styrstammen kan højdejusteres ca. 11 cm op/ned. Fjern først gummi proppen som dækker unbrako skruen. Højden indstilles med en 4 mm unbrako nøgle.

Dette gælder både for 3W og 4W. Husk at spænde ordentligt til efter justering.



Justering af styrets hældning. Gælder både 3W og 4W.

Håndtag til regulering af styrhældningen.

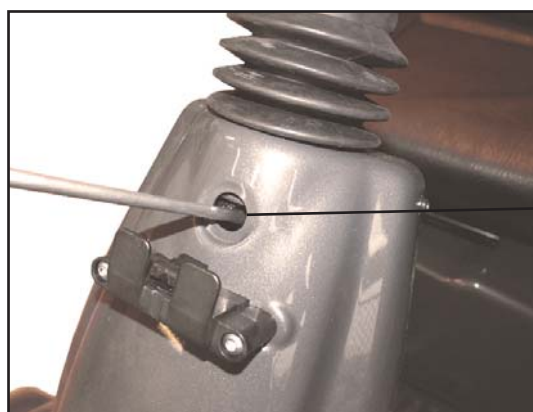

Justering af styrets højde. Gældende for både 3W og 4W.

Unbrako skrue til højdejustering.

Serienummer

På alle køretøjer er et serienummerskilt med produktionsår, måned, samt serienummer angivet. Det samme serienummer kan også findes på forsiden af Brugervejledningen.

Opgiv venligst dette nummer ved henvendelse om service, reservedele osv.

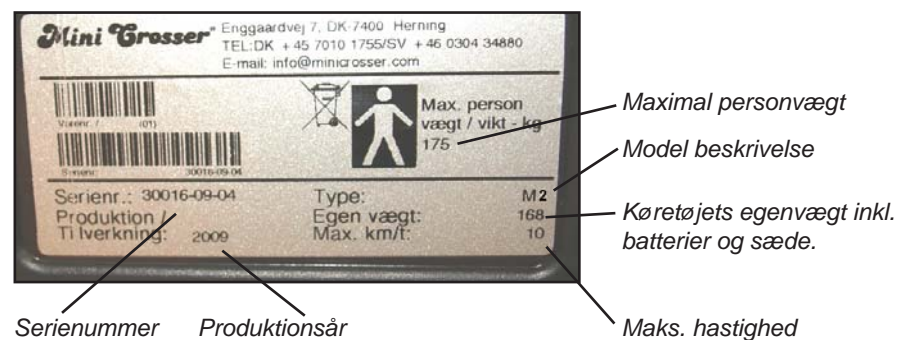

Serienummerskiltets placering på køretøjet.

Kørsel med Mini Crosser M²

Ind- og udstigning

Det er vigtigt at lære sig en sikker teknik til ind- og udstigning af Mini Crosseren.

I hovedtræk bør følgende metode benyttes:

- Vær sikker på at Mini Crosser M² er slukket (nøglen drejet om på 0) ved ind- og udstigning, ellers vil Mini Crosseren kunne sætte igang, hvis gasreguleringen berøres ved et uheld.
- Vær sikker på at Mini Crosseren er bremsset. (Håndtaget til motorfrikobling er i øverste position).
- Vip styrstammen op i lodret position.
- Drej eventuel sædet 45° eller 90° og vær sikker på, at sædelåsen er låst (faldet i hak).
- Vip eventuelt armlænet op.

For nogle brugere kan assistance fra en hjælper anbefales. Hjælperen bør:

- Være opmærksom på selv at undgå skader i forbindelse med at løfte/sænke/støtte brugeren.
- Sikre, at Mini Crosseren står stabilt og er forhindret i at kunne bevæge sig. Sluk for Mini Crosseren og kontroller, at den er bremsset, og at sædet er drejet i hak i enten 45° eller 90°.
- Sikre sig, at sædet der flyttes til er stabilt.



VIGTIGT!

Mini Crosseren vil automatisk slukke efter 10 minutters stilstand, selvom nøglen er drejet om i kørestilling.

For at genstarte køretøjet, skal nøglen drejes til stopstilling (0) derefter til kørestilling (1).



Sluk Mini Crosseren, vip styrstammen op, drej sædet og vip armlænet op.

Bremsesystemer

Der er 3 bremsesystemer på Mini Crosser:

- Motorbremse - afpasser køretøjets fart også ned ad bakke.
- Magnetbremse - Magnetbremsen er automatisk og slår til, når Mini Crosseren er standset. I nødstilfælde kan Mini Crosseren standses øjeblikkeligt ved at dreje på nøgleomskifteren. Vær opmærksom på, at der da sker en meget brat opbremsning. Bremsen må aldrig frikobles mekanisk med frikoblings-håndtaget på hældninger. Funktionen er kun beregnet til brug, når Mini Crosseren skal skubbes på plan vej.
- Elektrisk sikkerhedsbremse - Skulle det alligevel ske at Mini Crosseren bliver frikoblet på en skråning/bakke, vil den automatisk bremse, når den når en tilstrækkelig høj hastighed. Det er en elektrisk sikkerhedsanordning i styringen, som virker selv om batterierne er koblet fra. Derfor kan Mini Crosseren heller ikke bugseres med mere end 5 km/t. Se afsnit om bugsering.
- Håndbremse - er tænkt som nødbremse og parkeringsbremse. Den skal betjenes med forsigtighed ved kørsel i glat føre og ved kørsel ned ad bakke.

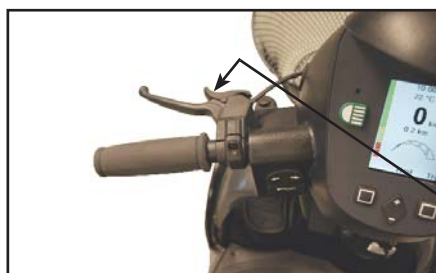

Når håndbremsen bruges som parkeringsbremse låses den i bremseposition ved at trykke knappen ind mens man bremser. Løses ved at trykke på den igen.

Lås til håndbremse.

Generelle sikkerhedsråd

Sørg for at ryglænet er i opret position, og at sædet er monteret i laveste mulige position.

Positioneringssele anbefales, hvis brugeren ikke selv er i stand til at beholde en god kørestilling.

Kør efter forholdene. Tag hensyn til lys, trafik og vejrlig. Vær særlig opmærksom ved kørsel i mørke eller i dårligt vejr som

regn- og snevejr. Undgå kørsel på hældninger med dårligt underlag, så som: sne, is, nyslået græs, vådt græs og våde blade.



Kør aldrig i påvirket tilstand. Gælder såvel spiritus, som euforiserende stoffer og medicin.

Reducer omgående farten, hvis du føler, at du er ved at miste kontrollen.

Brug altid blinklysene ved retningsskift.

Kontroller at lys og blinklys virker før kørsel. Brug lys ved kørsel i lygtetændingstiden.

Hold så vidt muligt på styret med begge hænder og et fast greb.



Pas på ikke at have noget i kurven foran, som kan påvirke gashåndtaget utilsigtet.



ADVARSEL! Indstil ikke styret så lavt at gashåndtaget kan ramme benet, når køretøjet drejes, og dermed påvirker gashåndtaget utilsigtet. Hvis man har behov for at styret er justeret langt ned, anbefales drejegas. Dette gælder specielt i kombination med benstøtter.



Sluk **ALTID** scooteren, når den ikke benyttes. Nøglen drejes til 0.

Kørsel

Selv om Mini Crosseren er meget stabil, kan den vælte. Undgå pludselige skift i hastighed og retning ved høj hastighed, dårligt føre og ikke mindst ved kørsel på skråninger.

Mini Crosseren kan på korte strækninger køre op ad større hældninger, end den er testet dynamisk stabil til. Det samme gælder kørsel ned af sådanne hældninger. I disse tilfælde er der større risiko for, at Mini Crosseren kan tippe og ligefrem vælte. Vær derfor ekstra opmærksom på at følge de kørselstips, der nævnes i det følgende.

Ved kørsel i meget bakket terræn anbefales montering af anti-kip hjul. (Ekstraudstyr)

Nye brugere opfordres til at træne følgende i et område uden anden færdsel:

- Indstil Mini Crosseren til lav hastighed. Kør fremad og baglæns. Juster hastighedsvælger gradvist opad og fornem ændringen i Mini Crosserens hastighed.
- Træn i igangsætning og opbremsning. Bliv fortrolig med Mini Crosserens reaktionstid.
- Træn i at køre på snæver plads svarende til i en butik eller gennem en dør.
- Træn i at dreje, og undersøg hvor meget plads dette kræver. Kør altid langsomt når der skal drejes. Træn også baglæns kørsel.
- Træn i kurvekørsel samt i kørsel over forhindringer og ved kørsel på hældninger. Kør altid lige op/ned over kantsten og ramper. Aldrig på skrå. Se figurene på efterfølgende sider.
- Prøv at bremse ved forskellige hastigheder og bemærk standselængderne.
- Prøv hvis muligt, at køre på forskelligt underlag (vej, græs og grus).
- Træn i at vurdere hvor langt der kan køres på en batteriopladning. Læg mærke til hvor hurtigt batteriindikatoren går fra grøn til gul til rød.



Bemærk!

Kørestrækningen reduceres ved kørsel i bakket landskab, modvind, koldt vejr og med lavt dæktryk.

Færdselsregler

Færdselslovgivningen for scootere er forskellig fra land til land. Før køretøjet tages i brug udendørs, er det brugerens ansvar at gøre sig bekendt med gældende lovgivning.

I Danmark gælder følgende:

Hjælpemiddelkøretøjer som Mini Crosser med maksimalhastighed på op til 15 km/t regnes i færdselslovgivningen som cykler og færdselsregler for cykler skal følges ved hastigheder over 6 km/t.

Ved kørehastighed indtil 6 km/t regnes Mini Crosseren som "fodgænger", og ved denne hastighed må man gerne køre på fortovet. "Skildpadde" fart svarer til ca. 6 km/t. Der skal kun køres med lys i lygtetændingstiden. Styrthjelm og sikkerhedssele er ikke påbudt.

Elektromagnetisk kompatibilitet



Skulle der opstå ufrivillige bevægelser af Mini Crosseren, eller hvis bremsen frigøres, så sluk for Mini Crosseren, så snart det er sikkert at gøre det. En Mini Crosser kan under visse omstændigheder udløse butiksalarmer.

Mini Crosseren opfylder de krav der er til scooters anvendelse i et miljø med elektromagnetisk støj. Der kan alligevel forekomme sjældne tilfælde, hvor elektromagnetisk støj kan påvirke Mini Crosseren. Så som radio- og TV stationer, amatør radiosendere og mobiltelefoner.

Benyttes sådant udstyr i nærheden, anbefales det at slukke for Mini Crosseren. Mobiltelefoner bør ikke anvendes under kørsel.

Ved kørsel i trafikken...

Vær specielt opmærksom på følgende ved kørsel i trafikken:

- Mini Crosseren er et lavt køretøj, der ikke altid er let at se for andre trafikanter. Vær helt sikker på, at andre trafikanter har set dig, før du kører ud på kørebanen.
- Hold øje med trafik bagfra. Hold godt ind til højre, når der køres på trafikeret vej.
- Højre- og venstresving i trafik kryds. Vær opmærksom på cyklister og fodgængere. Følg køreregler for cykler.
- Hvor hurtigt tingene foregår. Hvor længe varer det grønne lys? Hvor hurtigt nærmer biler sig? Osv.

Specifikke køresituationer

Op over kantsten

- Stands vinkelret på kantsten og hold 5-10 cm før denne. Hold øje med medtrafikanter.
- Læn kroppen fremover.
- Giv moderat gas, så køretøjet kan passere forhindringen, stop ikke på halvvejen, reducer hastigheden, når køretøjet er helt oppe.
- Er kantstenen for høj, så lad være at gøre flere forsøg, men find en alternativ rute.



Ned ad kantsten

- Læn kroppen tilbage.
- Køres der ud på en befærdet vej, så hold øje med trafikken.
- Kør forlæns ned i et lavt tempo. Vær opmærksom på at eventuelle anti-tip hjul ikke bliver hængende på kanten.

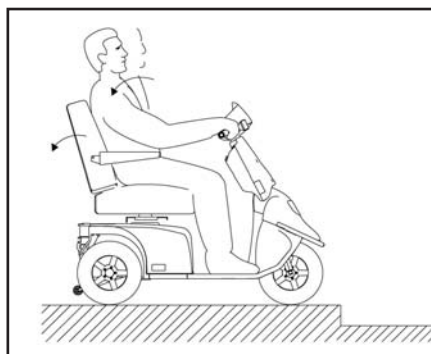

Op ad rampe/bakke

- Der er risiko for at vælte bagover, hvis sædet er skubbet tilbage og man starter på en hældning, f.eks. rampe. Træk sædet frem!
- Kontroller at en eventuel rampe er stabil.
- Læn kroppen fremover.
- Giv moderat gas, så køretøjet kan passere forhindringen. Stop ikke på halvvejen. Reducer hastigheden, når køretøjet er helt oppe. Skal der startes på en bakke, accelereres der langsomt for ikke at tippe bagover.

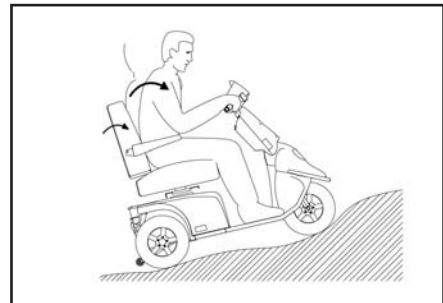
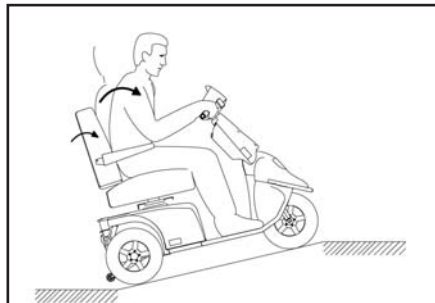

Ned ad rampe/bakke

- Kontroller at en eventuel rampe er stabil.
- Læn kroppen bagover
- Kør langsomt nedad. Undgå at stoppe undervejs på stejle korte hældninger. På lange bakker anbefales det at standse op ind imellem, hvis man føler, at farten bliver for høj.

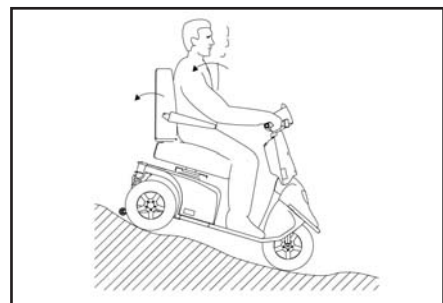
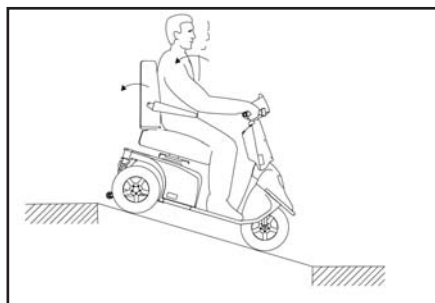

På tværs af en bakke

- Læn kroppen til den side, der vender opad.
- Undgå pludselige og skarpe manøvrer. Gælder især ved kørsel baglæns.
- Kør altid med lav fart.

Langtrukken bakke / krævende terræn

Hvis man kører på meget lange og stejle bakker, eller meget blødt underlag, evt. kombineret med en høj brugervægt, er der risiko for at Mini Crosseren overopheder.

For at beskytte Mini Crosserens motor mod overophedning, er der indbygget en termoswitch, der i første omgang får Mini Crosseren til at køre med halv hastighed.

Fortsætter man med kørsel i krævende terræn alligevel, vil Mini Crosseren på et tidspunkt helt stoppe, og batteriindikatoren vil blinke med 6 lamper. Herefter skal Mini Crosseren køle af i 3-5 min. før den igen kan køre.

For at resætte fejlen, skal Mini Crosseren slukkes og tændes igen.

Hvis ikke Mini Crosseren har kølet nok, før den startes igen, vil den i første omgang stadig køre med halv hastighed.

Bemærk!

Ved normal brug, vil ovenstående situation aldrig opstå. Det er kun ved ekstrem krævende kørsel.

Antikip / støttehjul

Mini Crosseren er et meget stabilt køretøj. MEN ved forkert vægtfordeling eller uagtsom kørsel kan der dog være en vælterisiko.

I disse tilfælde anbefaler vi derfor montering af antikiphjul. (Se billede nedenfor)

(Antikip / støttehjul er ekstra udstyr).



Antikiphjul

Almindelig pleje og vedligeholdelse

En Mini Crosser M² kræver ikke megen vedligehold. Men hold den i almindelig pæn stand. Følgende skal jævnligt checkes:

- Dæktryk (ved luftfyldte dæk)
- Dækslidtage
- Hold betjeningspanel, ladestik og elektronikboks under sædet fri for fugt.
- Ladning af batterier



Vask aldrig Mini Crosseren med højtryksrensere eller med direkte vandstråle! Det kan skade Mini Crosserens elektronik.

For at Mini Crosseren er i en sikkerhedsmæssig god stand anbefaler vi følgende regelmæssige kontroller:

Dagligt:

- Test blinklys og kørellys før Mini Crosseren benyttes i mørke, eller ved nedsat sigtbarhed.

Kvartalsvis:

Test af bremsere- og motorfrikobling.

Når frikoblings håndtaget er skubbet op, må Mini Crosseren ikke kunne skubbes.

Test af bremse firkoblings funktion

Når bremse frikoblingshåndtaget er skubbet ned, skal batteriindikatoren blinke fejl, når Mini Crosseren er tændt. Mini Crosseren må nu ikke kunne køre, når gasreguleringen aktiveres.

Test af håndbremse.

Aktiver håndbremsen et par sekunder ved lav hastighed. Derved sikres at vippearms og bremsebakker ikke sætter sig fast.

Smør vippearms på bremsenavet med syrefri olie - venstre baghjul.

Årlig

Mini Crosser M² er sikkerhedsmæssigt beregnet for anvendelse i mindst 10 år, dog max. 5.000 timer, såfremt den gennemgår service- og sikkerhedseftersyn hvert år, svarende til ca. 500 driftstimer. Servicen skal enten foregå hos Medema Danmark A/S, eller hos et autoriseret værksted.



VIGTIGT: Af sikkerhedsmæssige hensyn er det af højeste vigtighed at intervallet af service- og sikkerhedseftersyn overholdes for at minimere risici for bremsesvigt, kortslutninger i ledninger med evt. varmeudvikling og brand til følge.

(Yderligere information i Servicemanualen).

Forsikring

En Mini Crosser M² med max. hastighed på 15 km/t er i lovens forstand en cykel, og kræver derfor ikke nogen særskilt forsikring.

De fleste indbo-/villaforsikringer gælder som ansvarsforsikring for cyklister, og dermed også brugere af Mini Crosser M² omfattet af denne type forsikringer.

Vi anbefaler at De taler med Deres forsikringsselskab herom ved levering af køretøjet. Evt. må kaskoforsikring tegnes separat.

Batterier

I Mini Crosseren benyttes lukkede, vedligeholdelsesfrie batterier GEL (Exide 12V/56Ah eller AGM 12V/75Ah).

De udvikler ikke gas og skal ikke påfyldes med vand.

Opladning



BEMÆRK! at Mini Crosseren kan være udstyret med flere typer ladere (information angående de forskellige typer, indhentes hos forhandleren).



VIGTIGT! Brug kun en lader som er beregnet til opladning af tørre vedligeholdelsesfrie batterier. Max ladestrøm er 12A.

Skal opladning foregå udendørs, skal der vælges en lukket oplader uden blæser.

Batteriproducenten anbefaler, at batterierne oplades ved en temperatur fra +10° til +30° C, for at opnå en ladetid som angivet under Tekniske data.

Ladetiden forlænges ved temperatur under +20° C. Det skyldes, at batteriet rent kemisk har sværere ved at modtage strømmen.



BEMÆRK! at batteriernes kapacitet aftager med tiden og ved lave temperaturer. Dette betyder i praksis at et køretøj med gamle batterier har mindre kørestrækning, end det havde, dengang batterierne var nye.

Batterikapaciteten ved -10° er ca. halvdelen af tilsvarende kapacitet ved +20° C.



Bemærk!

Da Mini Crosseren også bruger lidt strøm, selv om den er slukket og nøglen drejet til 0, anbefales det at den er koblet til lader så snart den ikke benyttes.

Undgå dybdeafledning. Vi anbefaler, at man oplader i et opvarmet rum. Er det ikke muligt hver dag, er det en god ide at oplade Mini Crosseren i et varmt (ca. 20°) rum en gang om ugen.

Nye batterier opnår først fuld kapacitet efter ca. 20 gange af- og opladninger.



VIGTIGT! at batterierne monteres korrekt. Batteripoler og snaplåse er mærkede +/- . De skal monteres som vist på skitsen herunder. Vær sikker på at snaplåsene er ordentligt lukkede. Der må af samme grund ikke være grater på polerne.

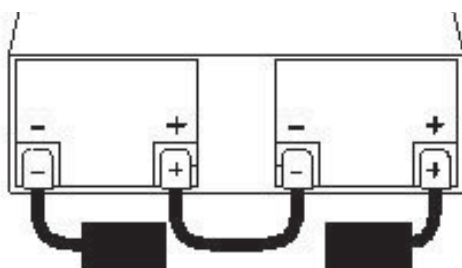

Mini Crosseren bør lade op, når køretøjet ikke er i brug. Den type oplader, som leveres fra fabrikken slår automatisk over på vedligeholdsladning (meget lavt strømforbrug), når batterierne er fuldt opladede. Lad derfor opladeren være tilsluttet, indtil Mini Crosseren skal bruges igen. Laderen kan ikke overoplade batterierne.

Laderen vil stå og blinke indtil den er færdig. Derpå lyser laderen konstant.



Laderen må ikke stå på sædet under selve opladningen.



VIGTIGT! Benyt aldrig andre ladeapparater, end de fra fabrikken leverede, uden først at kontakte forhandleren.

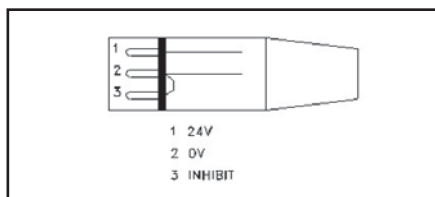

Ladestik NEUTRIK NC3MX



Ladestik forbindes til 3-polet stik på styrcammen. Ladesticket er placeret under beskyttelsespladen.

Bortskaffelse af batterier

Brugte batterier skal afleveres hos Deres leverandør eller på miljødepot.

Vær forsigtig med håndteringen af eventuelle utætte batterier, da de indeholder ætsende syre bundet i en gel-masse.

INFO!

Nye batterier kan købes hos Medema Danmark A/S.

Opbevaring

Opbevaring og opladning bør ske under tag, og er bedst ved temperaturer over 0° C.

Bemærk!



Opladeren skal stå tørt, men må ikke afdækkes under brug.

Ved henstilling i længere tid, anbefales det at Mini Crosser M², bliver afdækket, så den er beskyttet mod støv, regn og sollys.

Rengøring

Mini Crosser M² rengøres med en let opvredet klud. Tør evt. efter med vaskeskind.

Skærmene tørres af og vokses med autovoks



VIGTIGT! Brug aldrig højtryksrenser eller vandslange, da det kan forårsage skader på Mini Crosserens elektronik.

Hjulskift

Skulle De punktere på et af de luftfyldte hjul, eller hvis et dæk er slidt så meget, at det trænger til at blive udskiftet, skal de følge nedenstående anvisninger.

Dæk og slanger kan købes ved den autoriserede forhandler, som Mini Crosser er blevet erhvervet igennem.

Mini Crosseren skal være SLUKKET før De går igang.



Udskiftning af hjul 4W

Unbrako nøgle 5 mm.

- Afmonter de 5 skruer.
- Tag hjulet af.
- Ved genmontering skal fjederskiver igen monteres mellem hjulfælg og skruer.

Skruerne skal spændes godt til.



HUSK!

- at lukke al luft ud inden hjul adskilles for evt. lapning.
- at sikre boltene med fjederskiver.



Udskiftning af hjul 3W

Baghjul: Afmonteres på samme måde som ovenfor beskrevet.

Forhjul:
Gaffelnøgle 17 mm.
Unbrako nøgle 6 mm.
Unbrako nøgle 5 mm.

Fjern monteringsbolte med en gaffelnøgle og en unbrako nøgle.



HUSK!

- at lukke al luft ud inden hjul adskilles for evt. lapning.
- at sikre boltene med fjederskiver.

Afmonter hjulet på samme måde som baghjulet, med unbrako nøgle 5 mm.

Sikringer

Mini Crosseren er udstyret med følgende sikringssystemer:

- Som sikring mod overophedning er der indbygget to switche i motoren. Ved begyndende overophedning reduceres hastigheden til halv kraft, og ved længerevarende overophedning stopper scooteren. Efter afkøling i 3 til 5 minutter kan der igen opnås fuld fart og trækraft.
- Styresikringen 10 A sikring. Beskytter mod fejl i ledningsnettet. Den sidder under batterikåben.
- Hovedsikring beskytter mod kortslutning i hovedstrømkredsen. Sikringerne er placeret under batterikåben bag batterierne. Sikringstype DIN 2581 - 100A.
- Såfremt tændingsnøglen drejes samtidig med, at gasreguleringen påvirkes, kan køretøjet af sikkerhedshensyn ikke køre.
- Lygter og horn er beskyttet med elektroniske sikringer, der beskytter mod evt. kortslutning. For at forebygge utilsigtet kortslutning ved udskiftning af en pære, skal Mini Crosseren ved isætning af ny pære slukkes og derpå tændes igen, når pæren er skiftet.
- Ladesikring, 20 A sikring. Den sidder under batterikåben.

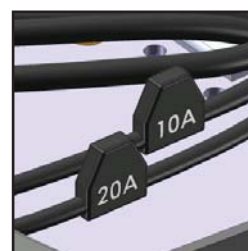
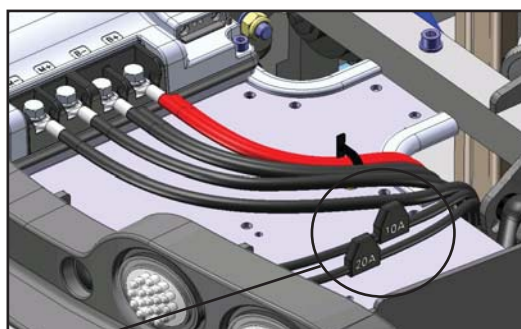

Sikringer. Bagskærmen løsnes. Plastik låget tages op ved at klemme på siderne. Nu kan der skiftes sikringer.

Bremser

Der er 3 bremsesystemer på Mini Crosser M²

- Motorbremse
 - Magnetbremse
 - Håndbremse
-
- Motorbremse: afpasser køretøjets fart også ned ad bakke.
 - Magnetbremse: er automatisk og slår til, når man slipper gashåndtaget. Den virker også som parkeringsbremse, når Mini Crosseren er standset.
I nødstilfælde kan Mini Crosseren standses øjeblikkeligt ved at dreje på nøgleomskifteren. Vær opmærksom på, at der da sker en meget brat opbremsning. Bremsen må aldrig frikobles mekanisk med frikoblings-håndtaget på hældninger. Funktionen er kun beregnet til brug, når Mini Crosseren skal skubbes på plan vej.
 - Elektrisk sikkerhedsbremse - Skulle det alligevel ske at Mini Crosseren bliver frikoblet på en skråning/bakke, vil den automatisk bremse, når den når en tilstrækkelig høj hastighed. Det er en elektrisk sikkerhedsanordning i styringen, som virker selv om batterierne er koblet fra. Derfor kan Mini Crosseren heller ikke bugseres med mere end 5 km/t. Se afsnit om bugsering.
 - Håndbremse: er tænkt som en nødbremse og parkeringsbremse. Den skal betjenes med forsigtighed ved kørsel i glat føre og ved kørsel ned ad bakke.

Frikobling

- Drej nøglen i (0) stilling.
- Frikoblingshåndtaget bagtil skubbes ned.
Nu er motorbremsen frikoblet, og køretøjet kan skubbes eller trækkes, men det kan ikke køre selv.



BEMÆRK!
Frikobling må ikke ske på skrånende terræn.

Skulle det alligevel ske at Mini Crosseren bliver frikoblet på en skråning/bakke, vil den automatisk bremse, når den når en tilstrækkelig høj hastighed. Det er en elektrisk sikkerhedsanordning i styringen, som virker selv om batterierne er koblet fra. Derfor kan Mini Crosseren heller ikke bugseres med mere end 5 km/t. Se afsnit om bugsering.



Når frikobling er sket, kan Mini Crosseren kun standses ved anvendelse af håndbremsen.



Frikoblingshåndtaget skubbes ned ved frikobling, (kun håndbremse virker), og skubbes op for at aktivere motoren igen (kan nu køre normalt).

Frikoblingshåndtag

Transport i bil

Mini Crosseren skal altid være fastspændt og håndbremsen låst ved transport i bil eller trailer.

Undgå at løfte i sæde, skærme, styret og armlæn.

Skal man lave et mindre løft, kan der tages fat i kofangeren bagtil og i kofangeren foran.

Fastspænding i bil sker med seler fastgjort i 2 "øjer" fortil og 2 "øjer" bagtil. Alle markeret med gul. Se afsnittet Fastspænding med seler i bilgulv.

Fastspænding med seler i bilgulv

Dahl Engineering selesæt til fastspænding i bil. Varenr. C2-0242

Der skal ALTID bruges 4 seler bagtil og 2 foran.

Det skal monteres i godkendte monteringsbeslag i bilen og de 4 fastsvejsede øjer på Scooteren.

Selerne SKAL monteres indenfor de på billedet viste vinkler for at opnå den optimale styrke.



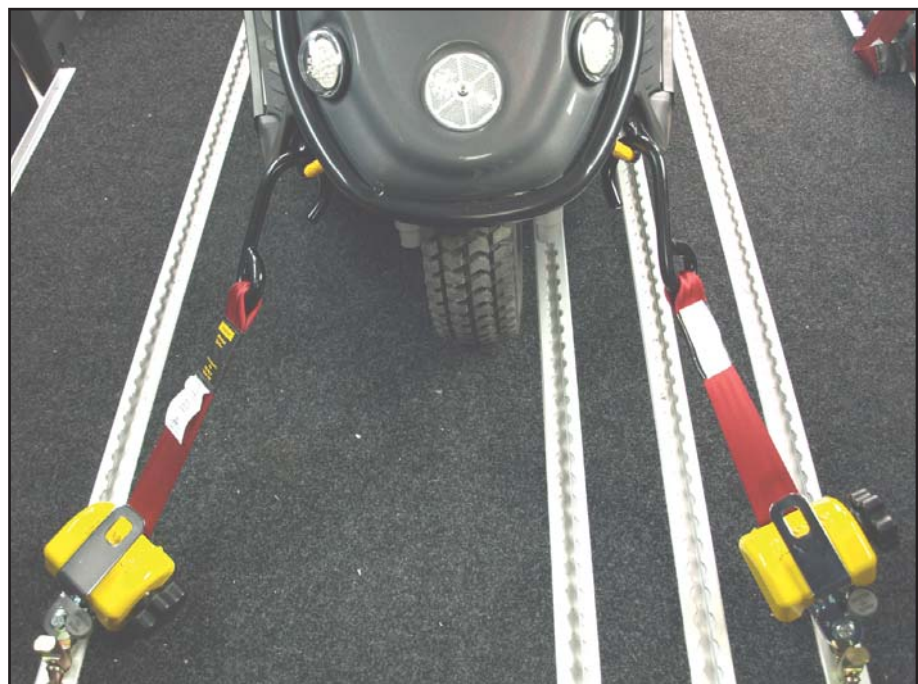
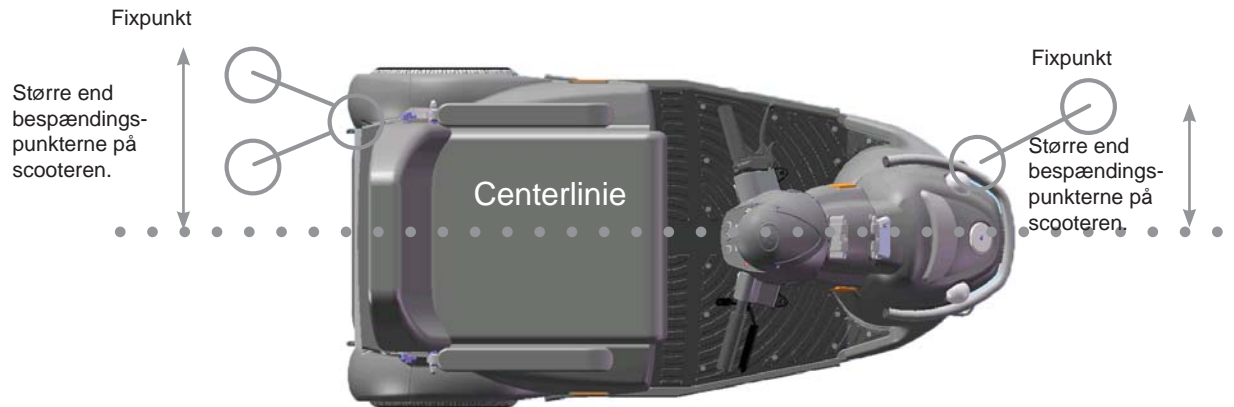

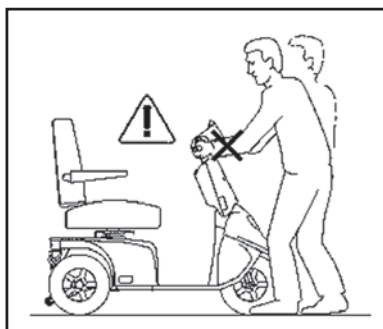

Ved transport i stationcar kan sædet løftes af, og styret lægges ned. Herved reduceres maksimumshøjde til 69 cm.

Mini Crosseren kan anvendes som sæde under transport i bil eller bus, såfremt Mini Crosseren er forsvarligt fastspændt til bilen / bussen ved hjælp af godkendte firepunktsseler, fastgjort i de dertil forberedte fastspændingspunkter på Mini Crosser. Mini Crosseren's fastspændingspunkter er testet og godkendt i henhold til ISO 7176-19.

Brugeren skal derudover altid være uafhængigt fastspændt til selve bilen / bussen efter reglerne derom i færdselslovgivningen.

Eksempel

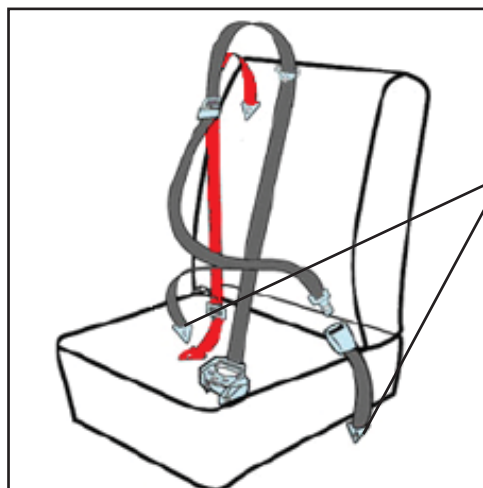

Fastspænding af passager med statisk 3-punkt sikkerhedssele:

Fastgøres på de bagerste retraktorer.

Skuldreselen skal hvile mod kravebenet og gå diagonalt ned til hoften, hvor selen spændes. Selerne strammes ved at trække i den løse strop.

Den løsnes igen ved at løfte op i spændet. På samme vis som seler i passagerfly.



Retraktor med sele.



Selens han og hun del samlet.



Husk at slukke for Mini Crosseren under transport. Nøglen drejes til 0.

Er det muligt anbefaler vi dog, at brugeren benytter et af sæderne i bilen/bussen. Det er alt andet lige mere sikkert.

Transport i fly

Hvis Mini Crosser skal transporteres med fly, kræver flyselskaberne:

- at batterierne er flygodkendte
- at luften er lukket ud af dækkene.
- at batteriledningerne er afmonteret (ikke altid, men ofte).

For at afmontere batteriledningerne, skal sæde og kåbe afmonteres.

Batterierklæring til brug ved flytransport kan findes på Mini Crossers hjemmeside:

http://www.minicrosser.dk/Download_brochurer.asp

Bugsering

Hvis man skulle være uheldig at få motorstop, kan Mini Crosseren trækkes eller skubbes. Mini Crosseren skal altid være slukket og frikoblet under bugsering. Se afsnit om Bremseser.



Skal Mini Crosseren trækkes, fastgøres et tov til bugseringsbeslag fortil - markeret med gult "krog-mærke". Træk ikke hurtigere end 5 km/t. Scooteren vil generere strøm under bugseringen, fordi motoren i det tilfælde vil fungere som en dynamo. Hvis der bugseres med mere end 5 km/t er der risiko for at motoren genererer så meget strøm at scooteren beskadiges, og i værste fald bryder i brand.

Mini Crosseren vil forsøge at bremse, hvis den bugseres med mere en 5 km/t.

Målskitse Mini Crosser M² 3W

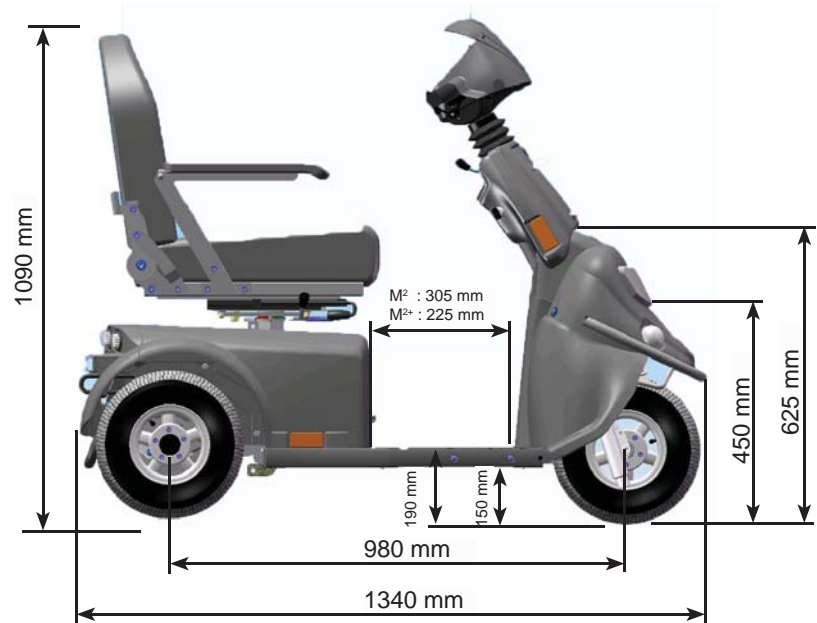

M²⁺ : Ved ekstra store batterier, reduceres fodpladsen.

Målskitse Mini Crosser M² 4W

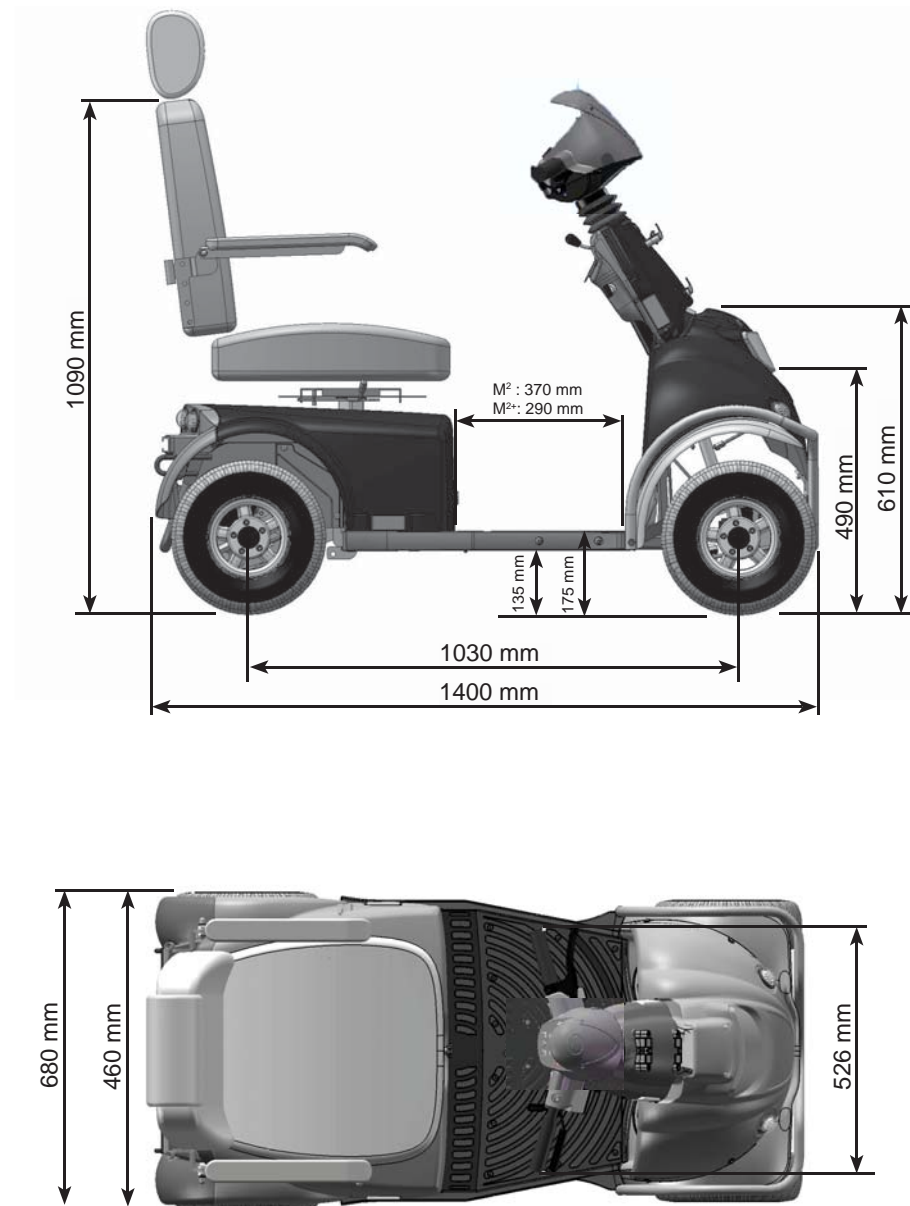

M²⁺ : Ved ekstra store batterier, reduceres fodpladsen.

Introduktion til sæder Ergo Standard



Håndtag for sædedrej

For at frikoble sædet, skal håndtaget trækkes tilbage. Sædet kan da drejes 90° til hver side, med stop for hver 45°.

Håndtaget er fjederpåvirket, og sædet låses automatisk, når håndtaget slippes.

Dette håndtag placeres, som standard, i højre side, men kan også placeres i venstre side.



Håndtag for sæde frem/tilbage

For at frikoble sædet på glideskinnen, skal håndtaget trækkes udad / opad.

Derefter kan sædet rykkes frem eller tilbage efter ønske. Når håndtaget slippes, låser sædet automatisk ved nærmeste stop.

På glideskinnen er der monteret en stopklods på forenden og bagenden.



Indstilling af armlænsvinkel

Justerskruen muliggør, at armlænets hældning kan justeres ca. 15°.

Armlænet kan klappes helt op for at lette ind- og udstigning.

(Højdeindstilling af armlæn er ekstraudstyr).



Indstilling af ryglænsvinkel

Ryglænsvinkel kan justeres ca. 30°. Dette gøres ved at løsne justerskruen og ændre afstandsstykkets position. Efter justering fastspændes skruen igen.



Ekstraudstyr:

Sædet kan udstyres med gascylinder for regulering af ryglænsvinklen.

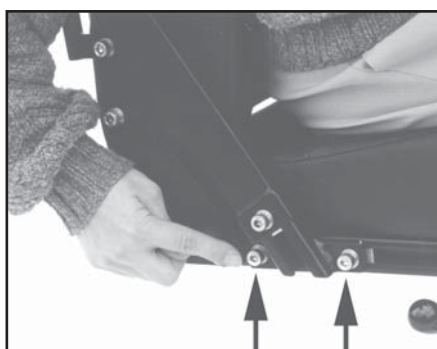

Armlæn frem / tilbage:

Armlænet kan forskydes frem / tilbage i C-skinen. Dette gøres ved at løsne de viste skruer. Efter endt indstilling fastspændes skruerne igen.

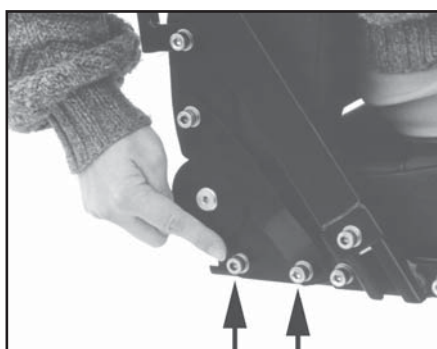

Ryglæn frem / tilbage:

Sædedybden kan reguleres. Dette gøres ved at forskyde sæderyggen frem og tilbage, samtidig med at sædepuden skal være fastholdt. De angivne skruer løsnes i begge sider. Sæderyggen kan da

forskydes indtil kant af skinnen bagud og ca. 15 cm fread. Skruerne fastspændes efter justering. Skruer skal være mindst 2 cm fra C-skinns ende.

Introduktion til sæder Mando



Indstilling af ryglænsvinkel

Ryglænsvinkel kan justeres ca. 30°. Dette gøres ved at løfte i dette håndtag.

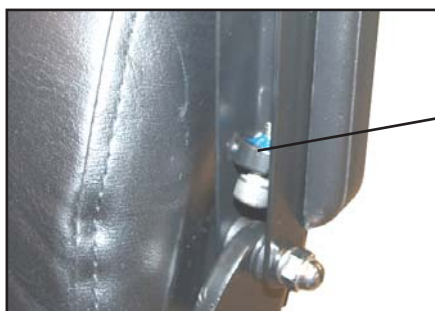

Armlæn vinkel justering

Armlænet kan vinkeljusteres ved at skrue på denne skrue.



Armlæn højdejustering:

Armlænet kan hæves/sænkes ved at løsne de to skruer, og flytte beslaget et hul op eller ned.

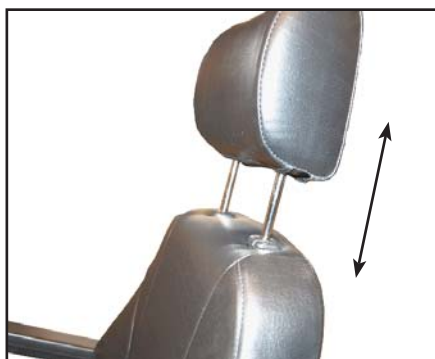

Nakkestøtte:

Nakkestøtten kan justeres trinløs op og ned.

Problemløsning

Herunder vises en oversigt over forskellige problemer, som vi erfaringsmæssigt oplever. Der er angivet mulige årsager, og hvordan de evt. kan afhjælpes.

Problem	Mulige årsager	Afhjælpning
Mini Crosser vil ikke køre. Der er ikke lys i batteriindikator.	Nøglen er ikke drejet til start. Batterier er helt afladede. Styresikring er sprunget. Hovedsikringer brændt over.	Drej nøgle, vent 5 sek. før gasregulering aktiveres. Lad batterierne op. Skift sikring. Kontakt Deres leverandør.
Mini Crosser vil ikke køre, men der er lys i batteriindikator.	Mini Crosseren har været overbelastet. Håndbremse er trukket. Der er fejl i elektronikken. Batterierne er afladede. Ladestikket ikke taget ud.	Afvent ca. 1 min., før der køres igen. Køretøjet skal være slukket (se afsnit om Sikringer). Slæk håndbremsen. Kontakt leverandør. Kontakt leverandør. Tag ledestikket ud.
Kørehastighed er for lav.	Hastighedsvælger står på langsom. Elektronikken er overbelastet. Der er for lidt luft i dækkene.	Skift til hurtigere fart. Stop og vent 3-5 min. før start. Pump dækkene op til rette tryk.
Kørestrækning er for lille pr. opladning.	Batterierne er ikke i orden. Lav temperatur. Opladeren er ikke i orden. Der er for lidt luft i dækkene. Fremgangsmåden for opladning er forkert.	Oplad batterierne og kontroller, at grønne lampe på oplader lyser inden kørsel. Kontakt leverandør. Pump dækkene op til korrekt tryk. Læs afsnittet Opladning i brugervejledningen.
Ladelampe på oplader lyser ikke, når oplader sluttes til lysnet og Mini Crosser M ²	Ingen strøm i kontakten. Fejl i ledning. Fejl i oplader.	Tænd for kontakten. Kontakt leverandør. Læs opladers brugsanvisning. Kontakt leverandør.
"Færdig" kontrollampe på oplader lyser ikke, selv om oplader har ladet i 10-12 timer.	Der har været strømafbrydelse. Laderen er i gang med efter-ladning. Batterierne er ikke i orden. Der er fejl i ladestik til Mini Crosser M ²	Slut opladeren til igen og gentag ladeforløb. Kontroller igen ½ time senere. Kontakt leverandør. Skub ladestik helt ind og gentag ladeforløb. Læs opladers brugsanvisning.

Problem	Mulige årsager	Afhjælpning
Opladers "Færdig" lampe lyser selv ved tilkobling ved delvis afladede batterier.	Sikring i oplader er brandt over. Kontakt i ladestik er i uorden.	Kontakt leverandøren Kontakt leverandøre - læs opladers brugsanvisning.
Opladerlampe lyser fejl	Ladestik ikke sat i, eller der er fejl i ledningsnettet. Batterispændingen er for lav til at opladningen kan starte.	Skub opladerstik ind eller kontakt leverandøren. Læs opladers brugsanvisning - eller kontakt leverandøren.
Termometer-symbolet er halv-rødt og blinker. Scooteren kører med halv hastighed.	Motoren er overophedet og har nået grænsen for hvornår den første sikkerheds-switch reagerer.	Kør straks ind til siden i sikker afstand fra anden trafik og stands Mini Crosseren. Vent indtil temperatur-symbolet forsvinder, ca. 3-5 min. Sluk og tænd Mini Crosseren hvorefter der kan fortsættes med fuld hastighed.
Termometer-symbolet er helt rødt og lyser. Scooteren er standset.	Motoren er overophedet og har nået grænsen for hvornår sikkerheds-switchen slår motoren helt fra.	Hvis Mini Crosseren er stoppet på et uheldsmæssigt sted i trafikken, tændes katastrofeblink. Frikobl evt. Scooteren og skub den væk fra trafikken. Lad Mini Crosseren afkøle indtil temperatur-symbolet forsvinder - ca. 3-5 min. Sluk og tænd for Mini Crosseren vil kunne køre normalt igen.
Mini Crosseren kan ikke huske uret.	Batteri på hovedprint er løbet tør for strøm.	Kontakt servicetekniker.

I forbindelse med en elektronisk fejl, vil et antal lamper, i batteriindikatoren, lyse. Nedenstående tabel viser hvad de betyder.

Lamper	Årsager	Afhjælpning
1 lampe	Batterierne skal lades op, eller der er en dårlig forbindelse til et batteri.	Check alle forbindelser mellem controller og batterier. Hvis disse er OK, så prøv at oplade batterierne.
2 lamper	Der er en dårlig forbindelse til motoren.	Check forbindelsen mellem motor og controller. Kontakt leverandøren.
3 lamper	Der er en kortslutning fra motor til en batteriforbindelse.	Kontakt leverandør - opgiv antallet af tændte lamper.
4 lamper	Bruges ikke	
5 lamper	Bruges ikke.	
6 lamper	Bruges ikke	
7 lamper	Fejl i gas-reguleringen	Kontakt leverandøren.
8 lamper	Der er en fejl i controlleren.	Kontakt leverandøren.
9 lamper	Magnetbremsen har en dårlig forbindelse. Scooteren er frikoblet.	Kontrollér magnetbremsen og motorforbindelser. Kontrollér at styringens forbindelser er ok. Frikoblingshåndtaget skubbes op for at aktivere motoren igen (kan nu køre normalt).
10 lamper	En høj spæding over 38V har været påført controlleren. Ses normalt ved en dårlig batteriforbindelse.	Check alle forbindelser fra batterier til controller.
Løbelys	Lader er tilkoblet.	Fjern lader.
Løbelys fra midten og ud	Gasreguleringen har været påvirket under start.	Nøglen drejes til 0 og tilbage til 1 for at resette fejlen.

Programmering

BEMÆRK! Af sikkerhedsmæssige årsager, må ændringer kun foretages af uddannet personel, såsom Mini Crosser teknikere og konsulenter eller autoriserede servicefolk på hjælpemiddelcentraler eller lignende.

Tekniske data

Tekniske data	M ² 3W	M ² 4W
Generelle informationer:		
Transporthøjde uden sæde. (Styrstolpe nedfældet).	69 cm	69 cm
Længde total: Længde inkl. anti-kip hjul: Bredde total:	134 cm 143 cm 68 cm	140 cm 148,5 cm 68 cm
Total vægt inkl. batterier og Ergo std. sæde.	151 kg	168 kg
Vægt uden sæde (Ergo Standard 45 cm)	130 kg	147 kg
Statisk stabilitet i alle retninger.	15° - 26%	15° - 26%
Dynamisk stabilitet i alle retninger, ved laveste fart.	10° - 17%	10° - 17%
Stigeevne med person på 175 kg.	15° - 25%	17° - 30%
Kantstens-klatrung	12 cm	12 cm
Maks. hastighed.	15 km/t	15 km/t
Bremselængde. 10 km/t 15 km/t	2,0 meter 3,5 meter	2,0 meter 3,5 meter
Styring	S-180	S-180
KW transaksel	0,7 kW	0,7 kW
Venderadius	105 cm	141 cm
Maks. brugervægt standard.	175 kg	175 kg
Maks. brugervægt m/tilbehør HD udgave (10 km/t)	-----	250 kg
Dæk dimensioner (6 lag).	3.00-6 Maks. yder- diameter 340 mm.	3.00-6 Maks. yder- diameter 340 mm.
Dæktryk	2,8 bar	2,8 bar
Klassificering, ISO	Klasse C	Klasse C
Sæder:		
Effektiv sædebredde: Ergo Standard. Spinalus Mando HD (Brugervægt maks. 250 kg.) Ergo Barn/Junior	40,45,50,55,60 cm 40, 45, 50 48 cm ----- 35, 37 cm	40,45,50,55,60 cm 40, 45, 50 cm 48 cm 60, 65, 70 cm 35, 37 cm
Effektiv sædedybde: Ergo, Spinalus og HD sæder Mando Ergo barn/junior	32-52 cm 48 cm 20-30 og 25-40 cm	32-52 cm 48 cm 20-30 og 25-40 cm
Sæderyghøjde: Ergo standard / HD Spinalus Mando Ergo barn/junior	48 cm 56 cm 53 cm 36-41 cm	48 cm 56 cm 53 cm 36-41 cm

Tekniske data	M² 3W	M² 4W
Højde: sæde forkant til vej. Ergo Standard m/glideskinne Ergo Standard u/glideskinne Mando sæde m/glideskinne Mando sæde u/glideskinne	64 - 74 cm 61 - 71 cm 64 - 74 cm 61 - 71 cm	64 - 74 cm 61 - 71 cm 64 - 74 cm 61 - 71 cm
Højde: fodplade til sæde forkant. Ergo Standard m/glideskinne Ergo Standard u/glideskinne Mando sæde m/glideskinne Mando sæde u/glideskinne	45 - 55 cm 41 - 51 cm 45 - 55 cm 41 - 51 cm	45 - 55 cm 41 - 51 cm 45 - 55 cm 41 - 51 cm
Ryglæsvinkel: Ergo standard / HD (manuel) Ergo standard / HD (EL) Spinalus Mando Ergo barn / junior	Ca. -5° til +20° Ca. -5° til +30° Ca. -5° til +20° Ca.+5° til +30° Ca. -5° til +20°	Ca. -5° til +20° Ca. -5° til +30° Ca. -5° til +20° Ca.+5° til +30° Ca. -5° til +20°
Batterier:		
56 Ah batterier.	Standard	Standard
Maks. kørestrækning med nye batterier og ved +20° C på plan, fast vej	40 km	35 km
75/80 Ah batterier.	Option	Option
Maks. kørestrækning med nye batterier og ved +20° C på plan, fast vej.	60 km	55 km
110/115 Ah batterier (Kræver stor batterikåbe) Maks. kørestrækning med nye batterier og ved +20° C på plan fast vej. Optimal batterikapacitet opnås efter ca. 20 op- og afladninger.	Option 80 km	Option 75 km
Batteritype: Standard: Option: Option:	2 x 12V / 56 Ah 2 x 12V / 75/80 Ah 2 x 12V / 110/115 Ah	2 x 12V / 56 Ah 2 x 12V / 75/80 Ah 2 x 12V / 110/115 Ah
Maks. batterimål i cm.	26,5 x 17 x 22 28,4 x 26,7 x 23	26,5 x 17 x 22 28,4 x 26,7 x 23
Batterivægt, 2 stk. 56 Ah 75/80 Ah 110/115 Ah	43 kg 50 kg 80 kg	43 kg 50 kg 80 kg
Energiforbrug i kWh, ved opladning fra "tom". 56 Ah 75/80 Ah 110/115 Ah	Ca. 1,5 Ca. 1,5 Ca. 3,0	Ca. 1,5 Ca. 1,5 Ca. 3,0
Ladeapparat, 24 V DC 56 Ah 75/80 Ah 110/115 Ah	6 - 10 A 6 - 10 A 10 - 12 A	6 - 10 A 6 - 10 A 10 - 12 A
Ca. ladetid ved 20° C	8 timer	8 timer

Tekniske data	M² 3W	M² 4W
Lygter:		
Pære forlygte	24 V - 21 W	24 V - 21 W
Diode baglygte	24 V - 2 W	24 V - 2 W
Diode blinklys	24 V - 2 W	24 V - 2 W
Standard farve	Grå - metallic	Grå - metallic

Mini Crosser er testet i henhold til kravene beskrevet i standarden EN 12184 som ligger til grund for CE-mærkningen. Det vil sige at den er også testet til at kunne opfylde kravene om bl. a. holdbarhed (ISO 7176-8) krav om brandsikkerhed (ISO 7176-16) og Crash test ISO 7176-19.

Egne notater

Internationale adresser

Australien / New Zealand

Pride Mobility Products
21 Healey Road
Dandenong 3175 Victoria
Australien
Tlf: +61 3 9706-4611
Fax: +61 3 9706-4622
Email: prideaustralia@pride-mobility.com.au
Internet: www.pridemobility.com/international/Australia/australia.asp

Belgien

Mobile Belgium
Blankenbergsesteenweg 14
B-8000 Brugge
Tlf: +32 (0)50 31 79 19
Fax: +32 (0)50 31 10 26
Email: info@mobilescooter.be
Internet: www.mobilescooter.be

Danmark

Hovedkontor/Jylland:

Medema Danmark A/S
Enggårdvej 7
Snebjerg
7400 Herning
Telefon: 70 10 17 55
Telefax: 97 18 88 35
E-mail: info@medema.com
Hjemmeside: www.medema.dk

Danmark

Sjælland:

Medema Danmark A/S
Ådalen 9
4600 Køge
Telefon: 70 10 17 55
Telefax: 56 64 33 88
E-mail: info@medema.com

Danmark

Fyn:

Medema Danmark A/S
Sivlandvænget 6
5260 Odense S
Telefon: 70 10 17 55
E-mail: info@medema.com

England

Mini Crosser Ltd
The Coach House
Westonbirt
Tetbury
Glos
GL8 8QS
Sales, tel: +(44) 0800 043 0029
Service & Warranty, tel: +(44) 0800 169 9588
Email: sales@mini-crosser.co.uk
Internet: www.mini-crosser.co.uk

Finland

Respecta OY
Tenholantie 12
00280 Helsinki
Myyntipalvelu Tel: +358 (0)207649748
Email: myynti@respecta.fi
Fax: +358 (0)207649735
Huolto - ja varaosapalvelu Tel: +358 (0)207649747
Email: huolto@respecta.fi

Frankrig

ICARE
4 rue d'amsterdam
F-91250 TIGERY
Tef: +33 (0)1 60 78 94 84
Fax: +33 (0)1 69 13 09 78
Email: icarejmb@wanadoo.fr
Internet: http://www.icare-jmb.com

Holland

Richard van Seenus Nederland B.V.
Postbus 1425, 1300 BK Almere
Bolderweg 6, 1332 AT Almere
Tlf: +31 (0) 36 53 20 450
Fax: +31 (0) 36 53 21 308
Email: info@vanseenus.nl
Internet: www.vanseenus.nl

Norge

Medema gruppen AS
Postbox 133
N-1483 Skytta
Tlf: +47 67 06 49 00
Fax: +47 67 06 49 90
Email: firmapost@medema.no
Internet: www.medema.no

Schweiz

Degonda Rehab SA
Industriestrasse 12
CH-3661 Uetendorf
Tlf: +41 033 345 83 00
Fax: +41 033 345 83 01
E-Mail: info@turbo-twist.ch
Internet: www.turbo-twist.ch

Spanien

Assessorament I Mobilitat. S.L.
Marqués de Monistrol, Local 3 (esq. C./ Girona, 29-31) 08980
Sant Feliu de Llobregat - Barcelona.
Telèfon +34 93 666 55 23
Fax: +34 93 666 88 85
E-mail: info@assessoramentimobilitat.com
Internet: <http://www.assessoramentimobilitat.com>

Sverige

Minicrosser AB
Bultgatan 28
S-442 40 Kungälv
Tel: (+46) 303 245 200
Fax: (+46) 303 245 228
Email: info@minicrosser.se
Internet: www.minicrosser.se

Tyskland Baden Württemberg

Draisin GmbH
Von-Drais-Straße 35
77855 Achern
Tel (+49) 0 78 41 66 77 0
Fax (+49) 0 78 41 66 77 88
Email: info@draisin.com
Internet: www.draisin.com/

Tyskland Baden Württemberg

Elofahr Palm
Finkenweg 27
D-76571 Gaggenau
Tlf: +49 07225 918 831
Fax: +49 07225 988 070
Mobil: +49 0171 314 7726
Email: uwepalm@web.de

Tyskland Bayern

Sanitätshaus Gebhardt
Nikolaistrasse 10
83022 Rosenheim
Tel (+49) 0 80 31 15 46 6
Fax (+49) 0 80 31 34 76 2
E-mail: info@ot-gebhardt.de
Internet: www.sanitaetshaus-gebhardt.de/

Tyskland

Berlin, Mecklenburg-Vorpommern, Sachsen-Anhalt, Thüringen, Brandenburg und Sachsen

Conze Elektro-Mobile
Britzer Damm 12
D-12347 Berlin
Tlf: +49 030 6789 7969
Fax: +49 030 6789 7968
Email: info@elektro-mobile.de
Internet: www.elektro-mobile.de

Tyskland

Hessen, Rheinland-Pfalz, Saarland und Unterfranken

Beromobil GmbH
Elektromobile Treppenlifte
Draiser Weg 16
D-65346 Eltville-Erbach
Tlf: +49 06123 - 60 57 22
Fax: +49 06123 - 60 57 23
Email: info@beromobil.de
Internet: www.beromobil.de

Tyskland

Schleswig-Holstein, Niedersachsen und Nordrhein Westfalen

Wiggers GmbH - Reha / Rollstuhl Werkstatt
Gerhard Stalling Strasse 47 B
D-26135 Oldenburg
Tlf: (+49) 0441 36 111 302
Fax: (+49) 0441 36 111 309
Email: wiggers.gmbh@ewetel.net
Internet: www.minicrosser.info; www.ot-wiggers.de

USA / Canada

Pride Mobility Products Corp.
182 Susquehanna Ave.
Exeter, Pa. 18643
USA
Tlf: +1 800 800 8586
Fax: +1 800 800 1636
Internet: www.pridemobility.com

Østrig

Sanitätshaus Gebhardt
Nikolaistrasse 10
83022 Rosenheim
Tel (+49) 0 80 31 15 46 6
Fax (+49) 0 80 31 34 76 2
Internet: www.sanitaetshaus-gebhardt.de/



medemagruppen